

CLAUS B

Ventana con apertura basculante



CLAUS B está fabricada utilizando madera laminada nórdica y sometida a un tratamiento con un producto fungicida y a un doble proceso de acabado con barniz de protección ecológico transparente. Bajo pedido, es posible realizar las partes de madera en color nogal o lacado blanco. El revestimiento exterior del batiente y el tapajuntas son de aluminio de color gris antracita RAL 7022 o, bajo pedido, de cobre. Para todos los modelos CLAUS B, el tapajuntas se entrega por separado y se puede colocar sobre cualquier cubierta. Las bisagras centrales permiten una rotación del batiente de 180° facilitada por la manilla de aluminio situada en la parte superior de la ventana. Un práctico sistema de tope hace posible que el batiente permanezca en posición inclinada para una cómoda limpieza del cristal exterior.

La manilla con empuñadura ergonómica situada en la parte inferior de la ventana está equipada con doble cierre para bloquear el batiente en posición de microventilación o de cierre hermético. Las rejillas de ventilación situadas en los lados superiores de la ventana permiten, cuando están abiertas, un ligero paso de aire para contrarrestar la condensación natural. Todas las ventanas CLAUS B pueden ser suministradas con distintos tipos de cristal (pag. 28).





CLASSE 4
permeabilidad
al aire



CLASSE E 1200
estanqueidad al agua



CLASSE C3/B3
resistencia a la carga
de viento



$U_m = 1,4W/m^2 K$
coeficiente de
transmitancia térmica



$R_w (C; C_{rt}) 033 (-1;-2)$ dB
prestación
acústica



CLASSE BROOF (t1)
comportamiento al
fuego



CLASSE 2
fuerzas de
accionamiento

PARA MEJORAR LA CIRCULACIÓN DEL AIRE EN EL AMBIENTE.



CLAUS B

FICHA TÉCNICA

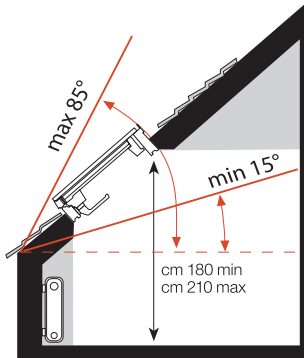

Pendiente mínima y máxima de colocación

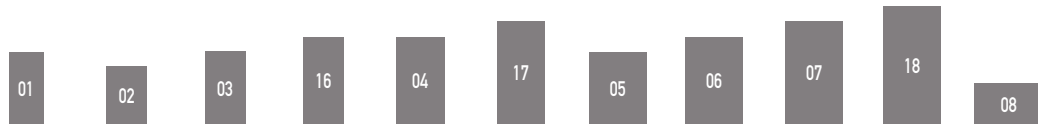
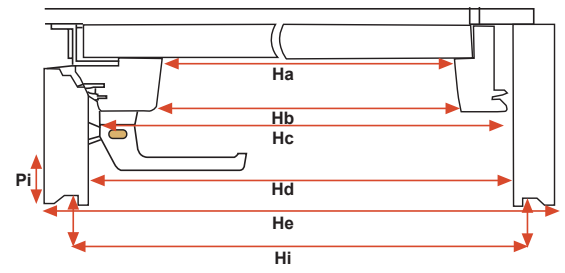
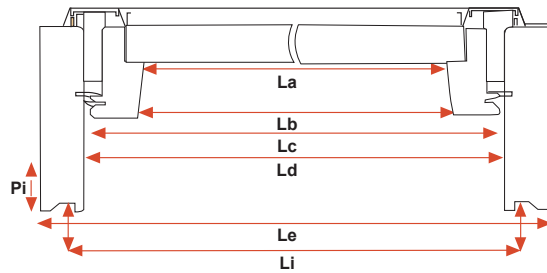

CÓDIGO VENTANA		01	02	03	16	04	17	05	06	07	18	08
MEDIDAS EXTERIORES DEL MARCO		47x98	55x78	55x98	55x118	66x118	66x140	78x98	78x118	78x140	78x160	94x55
Dimensiones orificio forjado		49x100	57x80	57x100	57x120	68x120	68x142	80x100	80x120	80x142	80x162	96x57
Cristal visible (m ²)	La x Ha	0,25	0,23	0,31	0,39	0,50	0,61	0,50	0,62	0,75	0,88	0,29
Dimensiones interiores batiente	La	30,5	38,5	38,5	38,5	49,5	49,5	61,5	61,5	61,5	61,5	77,5
	Lb	31,5	39,5	39,5	39,5	50,5	50,5	62,5	62,5	62,5	62,5	78,5
Dimensiones exteriores batiente	Ha	80,5	60,5	80,5	100,5	100,5	122,5	80,5	100,5	122,5	142,5	37,5
	Hb	81,5	61,5	81,5	101,5	101,5	123,5	81,5	101,5	123,5	143,5	38,5
Dimensiones exteriores batiente	Lc	39,3	47,3	47,3	47,3	58,3	58,3	70,3	70,3	70,3	70,3	86,3
	Hc	90,2	70,2	90,2	110,2	110,2	132,2	90,2	110,2	132,2	152,2	47,2
Tamaño máx interior del batiente	cm.	33	23	33	43	43	54	33	43	54	65	11
Dimensiones interiores marco	Ld	40	48	48	48	59	59	71	71	71	71	87
	Hd	91	71	91	111	111	133	91	111	133	153	48
Dimensiones exteriores marco	Le	47	55	55	55	66	66	78	78	78	78	94
	He	98	78	98	118	118	140	98	118	140	160	55
Dimensiones para intradós	Li	42,4	50,4	50,4	50,4	61,4	61,4	73,4	73,4	73,4	73,4	89,4
	Hi	93,4	73,4	93,4	113,4	113,4	135,4	93,4	113,4	135,4	155,4	50,4
Profundidad de inserción del plano de apoyo	Pi	1,5	1,5	1,5	1,5	1,5	1,5	1,5	1,5	1,5	1,5	1,5
PESO VENTANA:												
Aluminio: cristal sicurtherm	kg.	20,50	19,00	23,00	28,00	31,50	37,00	30,50	36,50	39,00	46,00	21,50
Cobre: cristal sicurtherm	kg.	22,00	22,00	24,50	30,00	33,50	39,00	32,50	38,50	41,00	47,00	25,00
Aluminio: cristal protection	kg.	19,00	18,00	22,00	26,00	29,00	34,00	28,00	33,00	35,00	42,00	20,00
Cobre: cristal protection	kg.	20,50	21,00	23,50	28,00	31,00	37,00	30,00	35,00	37,00	43,00	23,50
Aluminio: cristal standard	kg.	19,00	18,00	22,00	26,00	29,00	34,00	28,00	33,00	35,00	42,00	20,00
Cobre: cristal standard	kg.	20,50	21,00	23,50	28,00	31,00	37,00	30,00	35,00	37,00	43,00	23,50
MEDIDAS EMBALAJE	L	50	58	58	58	69	69	81	81	81	81	97
	S	14	14	14	14	14	14	14	14	14	14	14
	H	103	83	103	123	123	145	103	123	145	165	60
Volumen	m ³	0,07	0,07	0,08	0,10	0,12	0,14	0,12	0,14	0,16	0,19	0,08
PESO TAPAJUNTAS:												
Aluminio tejas onduladas	kg.	4,00	4,00	4,00	4,00	4,50	4,80	4,50	5,00	5,00	5,30	5,00
Cobre tejas onduladas	kg.	6,00	6,00	6,00	6,00	6,70	7,00	6,70	7,40	7,40	7,80	7,40
Aluminio tejas planas	kg.	4,00	4,00	4,00	4,00	4,50	4,80	4,50	5,00	5,00	5,30	5,00
Cibre tejas planas	kg.	6,00	6,00	6,00	6,00	6,70	7,00	6,70	7,40	7,40	7,80	7,40
MEDIDAS EMBALAJE TAPAJUNTAS	L	37	37	37	37	37	37	37	37	37	37	37
	S	12	12	12	12	12	12	12	12	12	12	12
	H	110	110	110	130	130	151	130	130	151	171	146
Volumen	m ³	0,05	0,05	0,05	0,06	0,06	0,07	0,06	0,06	0,07	0,08	0,06

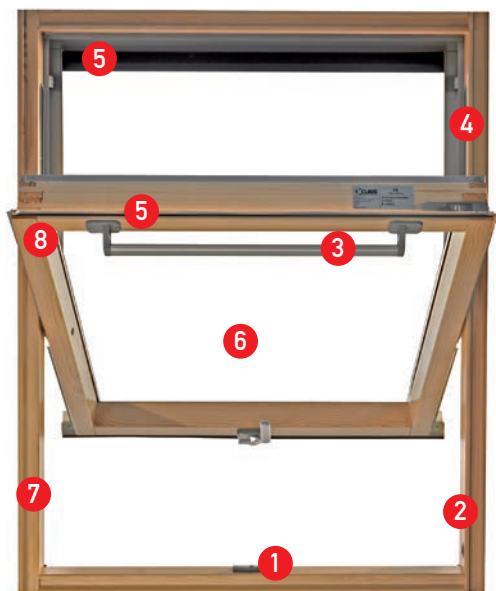

- 1 Cierre hermético o en microventilación
- 2 Bloqueo del batiente para limpieza del cristal exterior
- 3 Manilla de apertura para inclinar el batiente
- 4 Rejillas de ventilación
- 5 Doble junta
- 6 Acristalamientos disponibles (pag. 28):
-SICURTHERM
-PROTECTION
-STANDARD (Utilizar en ambientes realizados con cubierta idónea o no habitables)
- 7 Altura marco 10,5 cm
- 8 Madera laminada nórdica con triple tratamiento



Cierre con microventilación y batiente bloqueado



Cierre hermético



Pestillo para bloquear el batiente en posición de media vuelta y efectuar una cómoda limpieza del vidrio externo



La manilla tirador de la parte alta favorece las operaciones de apertura y cierre



Rejillas de ventilación



Doble junta de goma entre el batiente y el marco

09	10	11	12	13	14	15
----	----	----	----	----	----	----

09	10	11	12	13	14	15
94x98	94x160	114x70	114x118	114x140	134x98	134x140
96x100	96x162	116x72	116x120	116x142	136x100	136x142
0,62	1,10	0,51	0,98	1,19	0,95	1,44
77,5 78,5	77,5 78,5	97,5 98,5	97,5 98,5	97,5 98,5	117,5 118,5	117,5 118,5
80,5 81,5	142,5 143,5	52,5 53,5	100,5 101,5	122,5 123,5	80,5 81,5	122,5 123,5
86,3 90,2	86,3 152,2	106,3 62,2	106,3 110,2	106,3 132,2	126,3 90,2	126,3 132,2
33	65	19	43	54	33	54
87 91	87 153	107 63	107 111	107 133	127 91	127 133
94 98	94 160	114 70	114 118	114 140	134 98	134 140
89,4 93,4	89,4 155,4	109,4 65,4	109,4 113,4	109,4 135,4	129,4 93,4	129,4 135,4
1,5	1,5	1,5	1,5	1,5	1,5	1,5

35,50	55,00	31,00	47,00	56,00	48,00	63,00
37,50	56,50	36,00	50,00	59,00	50,00	66,00
32,00	49,00	28,00	42,00	49,00	42,00	55,00
34,00	50,50	33,00	45,00	52,00	44,00	58,00
32,00	49,00	28,00	42,00	49,00	42,00	55,00
34,00	50,50	33,00	45,00	52,00	44,00	58,00
97	97	117	117	117	137	137
14	14	14	14	14	14	14
103	165	75	123	145	103	145
0,14	0,22	0,12	0,20	0,24	0,20	0,28

5,50	6,00	5,50	6,00	6,00	6,50	7,00
8,00	8,70	8,00	8,70	8,70	9,40	10,00
5,50	6,00	5,50	6,00	6,00	6,50	7,00
8,00	8,70	8,00	8,70	8,70	9,40	10,00
37	37	37	37	37	37	37
12	12	12	12	12	12	12
146	171	166	166	166	186	186
0,06	0,08	0,07	0,07	0,07	0,08	0,08

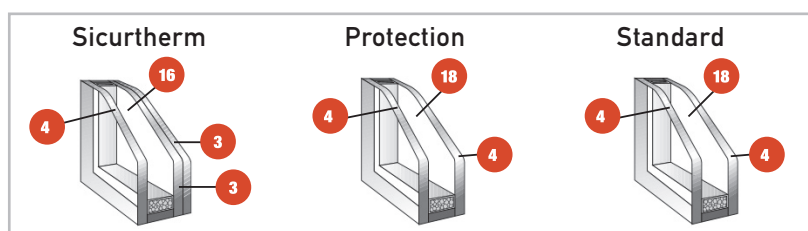

Vidrios disponibles (pag. 28)



Madera laminada nórdica con triple tratamiento

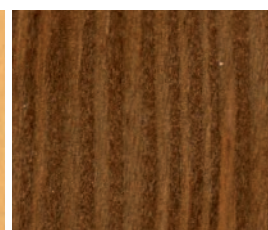

Bajo pedido partes de madera en color nogal



Blanco - RAL 9010

Bajo pedido partes de madera: lacado blanco RAL 9010

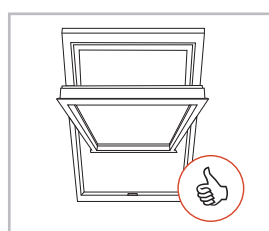

Posibilidad de instalar cualquier accesorio de la gama CLAUS

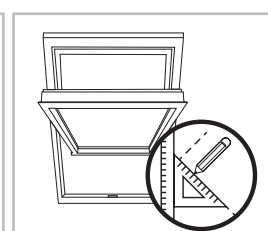

Bajo pedido se realizan ventanas a medida