

# MODELO STYLE C

Ventana con apertura proyectante



La ventana Style C está fabricada utilizando madera laminada nórdica y sometida a un tratamiento con un producto fungicida y a un doble proceso de acabado con barniz de protección ecológico transparente. Bajo pedido, es posible realizar las partes de madera en color nogal o lacado blanco. La apertura proyectante se produce mediante la elevación del batiente hacia el exterior y se recomienda para quien desee asomarse con comodidad y disfrutar de una buena vista exterior. El revestimiento exterior del batiente y el tapajuntas son de aluminio de color gris antracita RAL 7022 o, bajo pedido, de cobre. Para todos los modelos Style, el tapajuntas se entrega por separado y se puede colocar sobre cualquier cubierta. La manilla con empuñadura ergonómica situada en la parte inferior de la ventana está equipada con doble cierre para bloquear el batiente en posición de microventilación o de cierre hermético. Las rejillas de ventilación situadas en los lados superiores de la ventana permiten, cuando están abiertas, un ligero paso de aire para contrarrestar la condensación natural. Las ventanas Style C se suministran con cristal térmico y de seguridad Sicurtherm con valor  $U_g = 1.1 \text{ W}/(\text{m}^2\text{K})$  o con cristal térmico Protection  $U_g = 1.1 \text{ W}/(\text{m}^2\text{K})$ .



**FÁCIL DE USAR,**



# PARA ASOMARSE EN PLENA SEGURIDAD

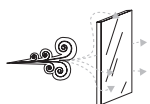

CLASE 4  
permeabilidad  
al aire



CLASE E 1200  
estanqueidad  
al agua



CLASE C3/B3  
resistencia a la carga  
de viento

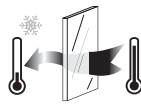

$U_m = 1,4W/m^2 K$   
coeficiente de  
transmitancia térmica



Rw (C; Crt) 033 (-1;-2) dB  
prestación  
acústica



CLASE BROOF (t1)  
comportamiento  
al fuego

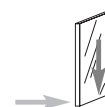

CLASE 2  
fuerzas de  
accionamiento

# MODELO STYLE C

## FICHA TÉCNICA

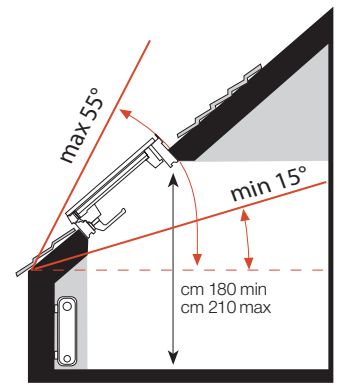
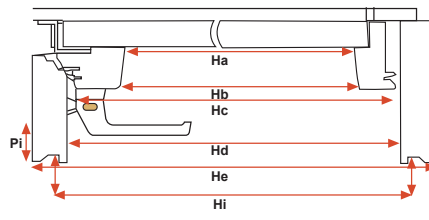
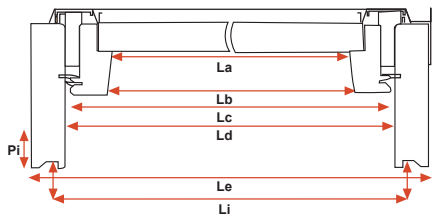

**Pendiente mínima y máxima de colocación**

CÓDIGO VENTANA		03C	04C	05C	07C	09C	12C	14C
MEDIDAS EXTERIORES DEL MARCO		55X98	66X118	78X98	78X140	94X98	114X118	134X98
Cristal visible (m2)	La x Ha	0,22	0,38	0,48	0,61	0,46	0,77	0,67
Dimensiones interiores batiente	La	36,5	47,5	59,5	59,5	75,5	95,5	115,5
	Lb	37,3	48,3	60,3	60,3	76,3	96,3	116,3
Dimensiones interiores batiente	Ha	80,5	100,5	80,5	122,5	80,5	100,5	80,5
	Hb	81,3	101,3	81,3	123,3	81,3	101,3	81,3
Dimensiones exteriores batiente	Lc	45	56	68	68	84	104	124
	Hc	90	110	90	132	90	110	90
Apertura máxima del batiente	cm.	40	40	40	40	40	40	40
Dimensiones interiores marco	Ld	46	57	69	69	85	105	125
	Hd	91	111	91	133	91	111	91
Dimensiones exteriores marco	Le	55	66	78	78	94	114	134
	He	98	118	98	140	98	118	98
Dimensiones para intradós	Li	48,4	59,4	71,4	71,4	87,4	107,4	127,4
	Hi	93,4	113,4	93,4	135,4	93,4	113,4	93,4
Profundidad de inserción del plano de apoyo	Pi	1,5	1,5	1,5	1,5	1,5	1,5	1,5
<b>PESO VENTANA:</b>								
Aluminio: cristal sicurtherm	kg.	35,00	42,00	40,00	49,00	41,00		
Cobre: cristal sicurtherm	kg.	38,00	45,00	43,00	52,00	43,00		
Aluminio: cristal protection	kg.	34,00	39,50	37,50	45,00	37,50	51,00	51,00
Cobre: cristal protection	kg.	37,00	42,50	40,50	48,00	39,50	54,00	53,00
MEDIDAS EMBALAJE VENTANA	L	58	69	81	81	97	117	137
	S	14	14	14	14	14	14	14
	H	103	123	103	145	103	123	103
Volumen	m <sup>3</sup>	0,08	0,12	0,12	0,16	0,14	0,20	0,20
<b>PESO TAPAJUNTAS:</b>								
Aluminio tejas onduladas	kg.	4,00	4,50	4,50	5,00	5,50	6,00	6,50
Cobre tejas onduladas	kg.	6,00	6,70	6,70	7,40	8,00	8,70	9,40
Aluminio tejas planas	kg.	4,00	4,50	4,50	5,00	5,50	6,00	6,50
Cobre tejas planas	kg.	6,00	6,70	6,70	7,40	8,00	8,70	9,40
MEDIDAS EMBALAJE TAPAJUNTAS	L	37	37	37	37	37	37	37
	S	12	12	12	12	12	12	12
	H	110	130	130	151	150	166	186
Volumen	m <sup>3</sup>	0,05	0,06	0,06	0,07	0,07	0,07	0,08

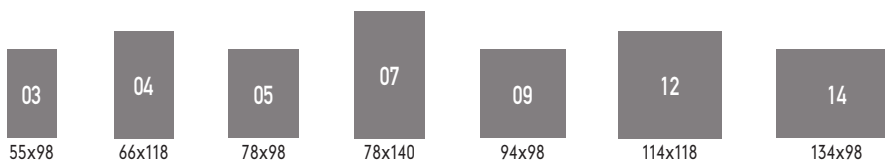

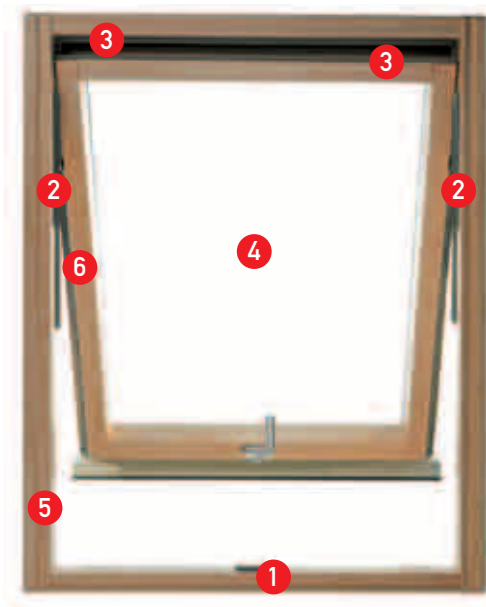

# MODELO STYLE C

## Ventana con apertura proyectante

- 1 Cierre hermético o en microventilación
- 2 Rejillas de ventilación
- 3 Doble junta
- 4 Disponible con acristalamiento (pág. 27):  
-SICURTHERM  
-PROTECTION
- 5 Altura marco 10,5 cm
- 6 Madera laminada nórdica con triple tratamiento
- 7 Bajo pedido partes de madera en color nogal
- 8 Bajo pedido partes de madera lacado blanco Ral 9010.
- 9 Posibilidad de instalar cualquier accesorio de la línea CLAUS (excepto cortina exterior)

